

LEGENDA:

- območje OPPN
- območje DPN
- Obstoječe ureditve:
- parcelne meje

Namenska raba prostora:

I. OBMOČJA STAVBNIH ZEMLJIŠČ

- Območja centralnih dejavnosti**
- CU Osrednja območja centralnih dejavnosti
- CD Druga območja centralnih dejavnosti
- Območja proizvodnih dejavnosti**
- IP Površine za industrijo
- IG Gospodarske cone
- IK Površine z objekti za kmetijsko proizvodnjo

Območja zelenih površin

- ZS Površine za odih, rekreacijo in šport

Območja prometne infrastrukture

- PC Površine cest
- A Površine razpršene poselitve

II. OBMOČJA KMETIJSKIH ZEMLJIŠČ

- K1 Najboljša kmetijska zemljišča
- K2 Druga kmetijska zemljišča

III. OBMOČJA GOZDNIH ZEMLJIŠČ

- G Gozdna zemljišča

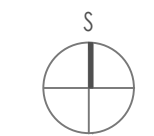

Prikaz namenske rabe prostora

TURB <small>PROJEKTIRANJE IN SVETOVANJE Prežinška ul. 3, Maribor</small>	
NAZIV AKTA	Občinski podrobni prostorski načrt spremembe in dopolnitve zazidalnega načrta Arnovski gozd
IDENTIFIKACIJSKA ŠTEVILKA AKTA	1178
VSEBINA RISBE	Izsek iz grafičnih prilog kartografskega dela prostorskega plana
MERILO	1:5000
ODGOVORNI PROSTORSKI NAČRTOVALEC	Branko ČEPIČ, univ.dipl. inž. arh., PA PPN ZAPS 1790
OBDELAL	Tjaša MARKO, dipl. inž. grad., IZS G-3146
ŠTEVILKA PROJEKTA	2/2019
ŠTEVILKA RISBE	1.1
STOPNJA POSTOPKA	dopolnjen osnutek
DATUM	junij 2021



LEGENDA:

LEGENDA:

- - - območje OPPN
- - - območje DPN
- Obstoječe ureditve:
- parcelne meje
- obstoječa avtocestna ograja
- vodno zemljišče
- Varovalni pasovi:
- - - varovalni pas AC - 40 m
- - - pas od obstoječe žične ograje - 10 m
- - - priobalno zemljišče / varovalni pas vodotoka - 5 m
- Obstoječa komunalna infrastruktura:
- - - električno omrežje
- - - vodovodno omrežje
- - - elektronske komunikacije
- - - plinsko omrežje
- - - odpadna komunalna kanalizacija
- - - padavinska kanalizacija

Prikaz ureditvenega območja z obstoječim parcelnim stanjem



NAZIV AKTA	Občinski podrobni prostorski načrt spremembe in dopolnitve zazidalnega načrta Arnovski gozd
IDENTIFIKACIJSKA ŠTEVILKA AKTA	1178
VSEBINA RISBE	Območje OPPN z obstoječim parcelnim stanjem
MERILO	1:1000
ODGOVORNI PROSTORSKI NAČRTOVALEC	Branko ČEPIČ, univ.dipl. inž. arh., PA PPN ZAPS 1790
OBDELAL	Tjaša MARKO, dipl. inž. grad., IZS G-3146
ŠTEVILKA PROJEKTA	2/2019
ŠTEVILKA RISBE	2.1
STOPNJA POSTOPKA	dopolnjen osnutek
DATUM	junij 2021

Zazidalni načrt Arnovski gozd

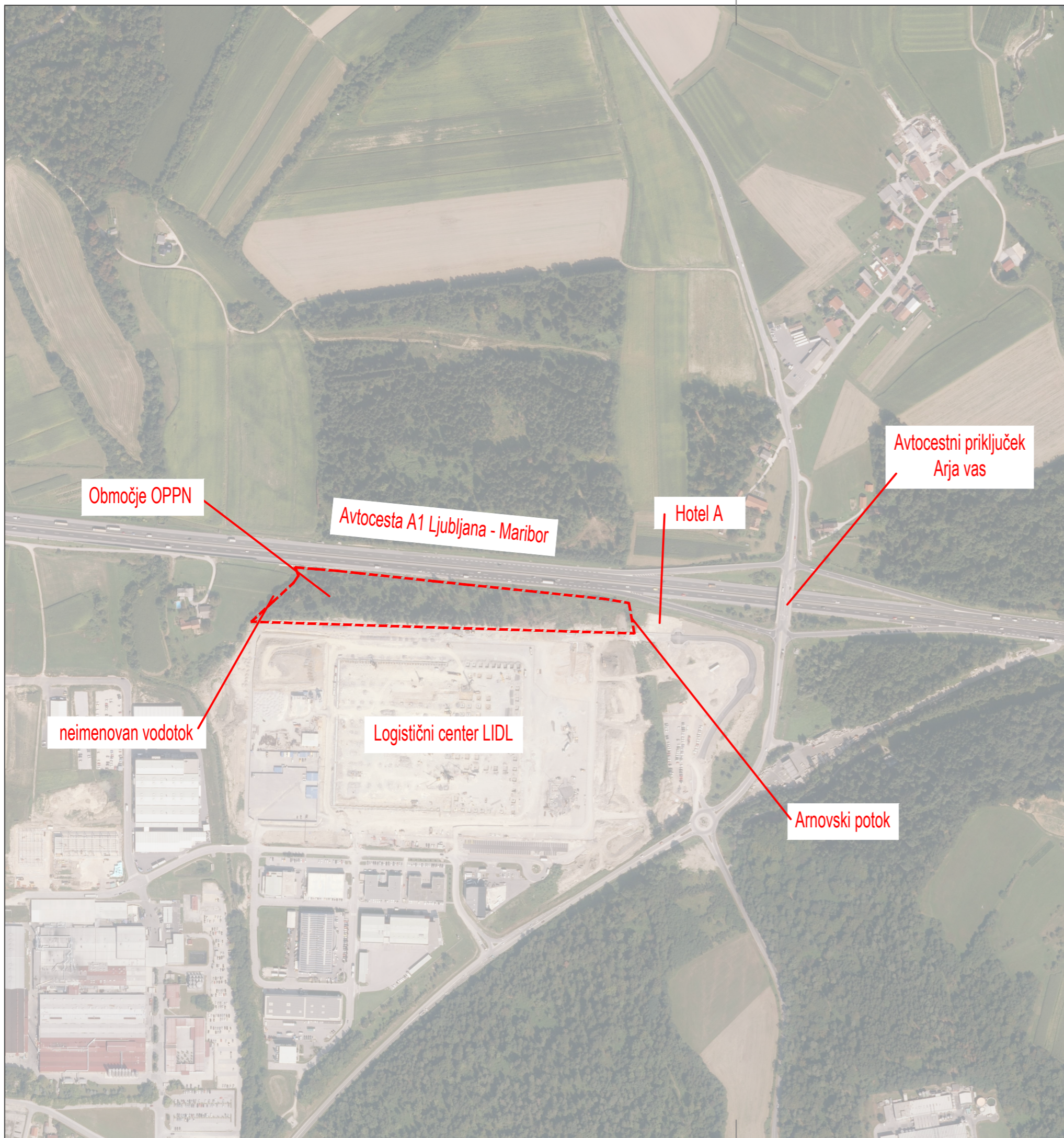

LEGENDA:

--- območje OPPN

Območje OPPN

Avtocesta A1 Ljubljana - Maribor

Hotel A

Avtocestni priključek
Arja vas

neimenovan vodotok

Logistični center LIDL

Arnovski potok



Prikaz območja OPPN in načrtovanih ureditev v širšem območju



NAZIV AKTA	Občinski podrobni prostorski načrt spremembe in dopolnitve zazidalnega načrta Arnovski gozd
IDENTIFIKACIJSKA ŠTEVILKA AKTA	1178
VSEBINA RISBE	Pregledna situacija širšega območja načrtovanih ureditev
MERILO	1:5000
ODGOVORNI PROSTORSKI NAČRTOVALEC	Branko ČEPIČ, univ.dipl. inž. arh., PA PPN ZAPS 1790
OBDELAL	Tjaša MARKO, dipl. inž. grad., IZS G-3146
ŠTEVILKA PROJEKTA	2/2019
ŠTEVILKA RISBE	3.1
STOPNJA POSTOPKA	dopolnjen osnutek
DATUM	junij 2021

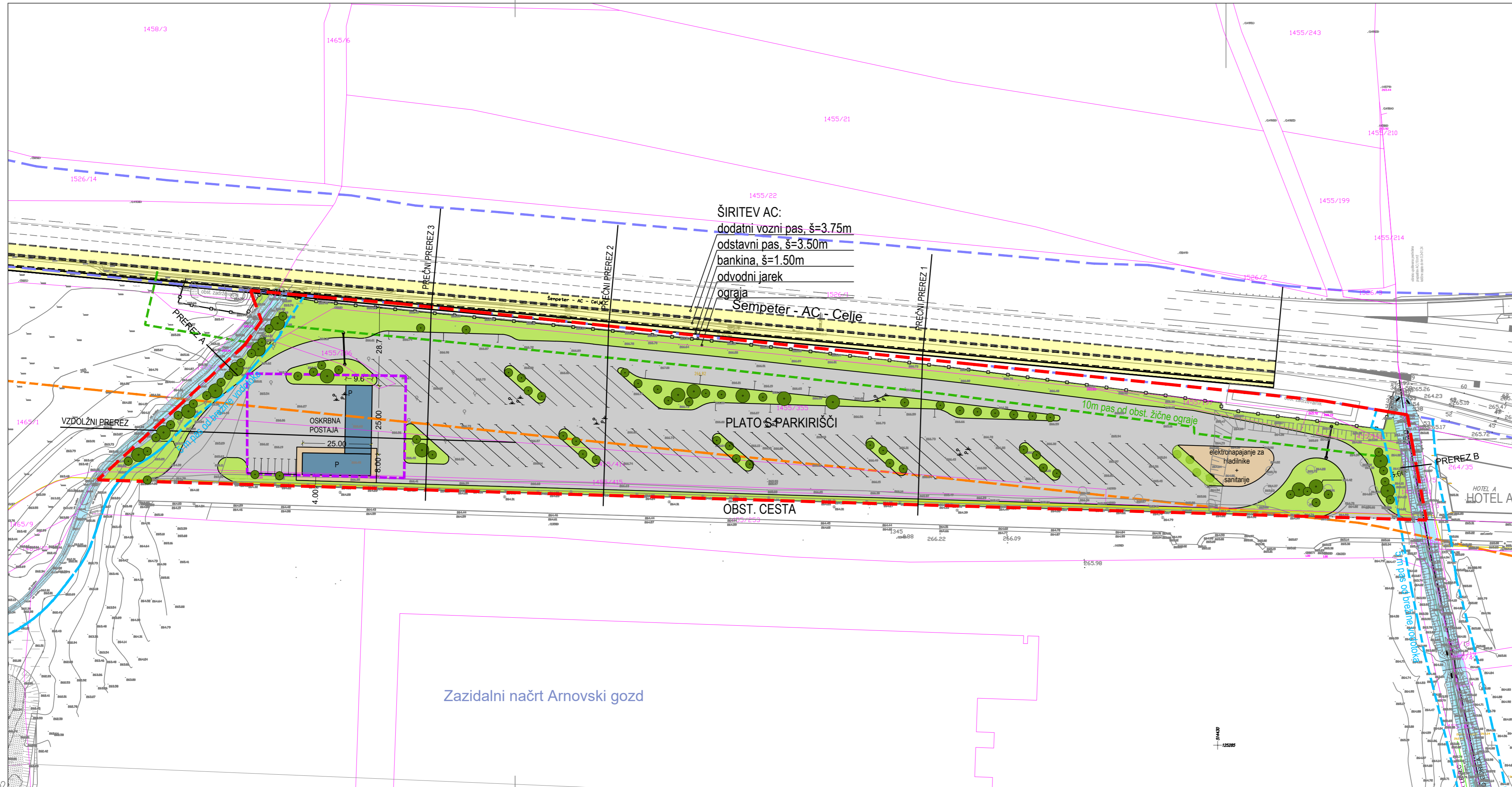

LEGENDA:

- območje OPPN
- območje DPN
- Obstoječe ureditve:**
- parcelne meje
- obstoječa avtocestna ograja
- vodno zemljišče
- Varovalni pasovi:**
- varovalni pas AC - 40 m
- pas od obstoječe žične ograje - 10 m
- priobalno zemljišče / varovalni pas vodotoka - 5 m
- Predvidene ureditve:**
- gradbena meja
- oskrbna postaja
- P asfaltirane površine
- tlakovane površine
- zelene površine
- zasaditev
- predvidena razširitev AC

Prikaz umestitve načrtovanih ureditev v prostor s prikazom vplivov in povezav prostorskih ureditev s sosednjimi območji

TURB <small>PROJEKTIRANJE IN SVETOVANJE Jozefova ul. 3, Maribor</small>	
NAZIV AKTA	Občinski podrobni prostorski načrt spremembe in dopolnitve zazidalnega načrta Arnovski gozd
IDENTIFIKACIJSKA ŠTEVILKA AKTA	1178
VSEBINA RISBE	Ureditvena situacija
MERILO	1:1000
ODGOVORNI PROSTORSKI NAČRTOVALEC	Branko ČEPIČ, univ.dipl. inž. arh., PA PPN ZAPS 1790
OBDELAL	Tjaša MARKO, dipl. inž. grad., IZS G-3146
ŠTEVILKA PROJEKTA	2/2019
ŠTEVILKA RISBE	4.1
STOPNJA POSTOPKA	dopolnjen osnutek
DATUM	junij 2021

Zazidalni načrt Arnovski gozd

PREČNI PREREZ 1

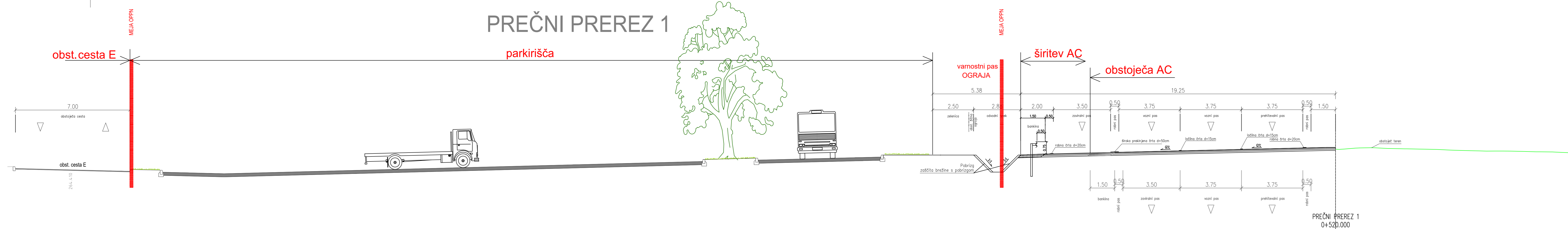

PREČNI PREREZ 2

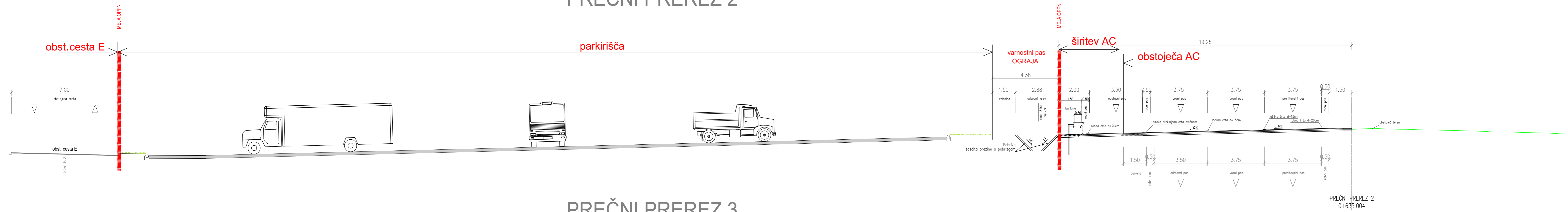

PREČNI PREREZ 3

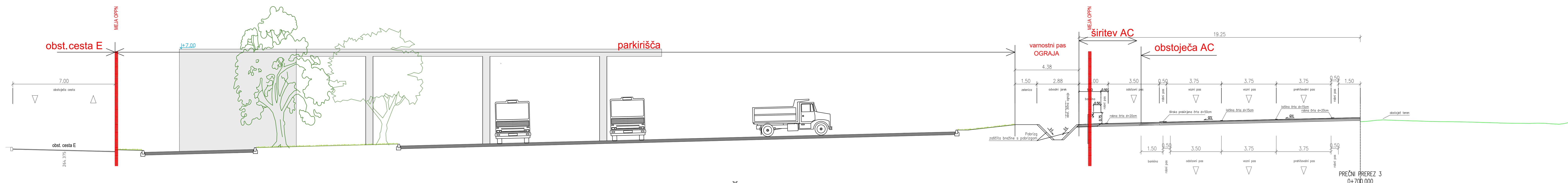

DELNI VZDOLŽNI PREREZ

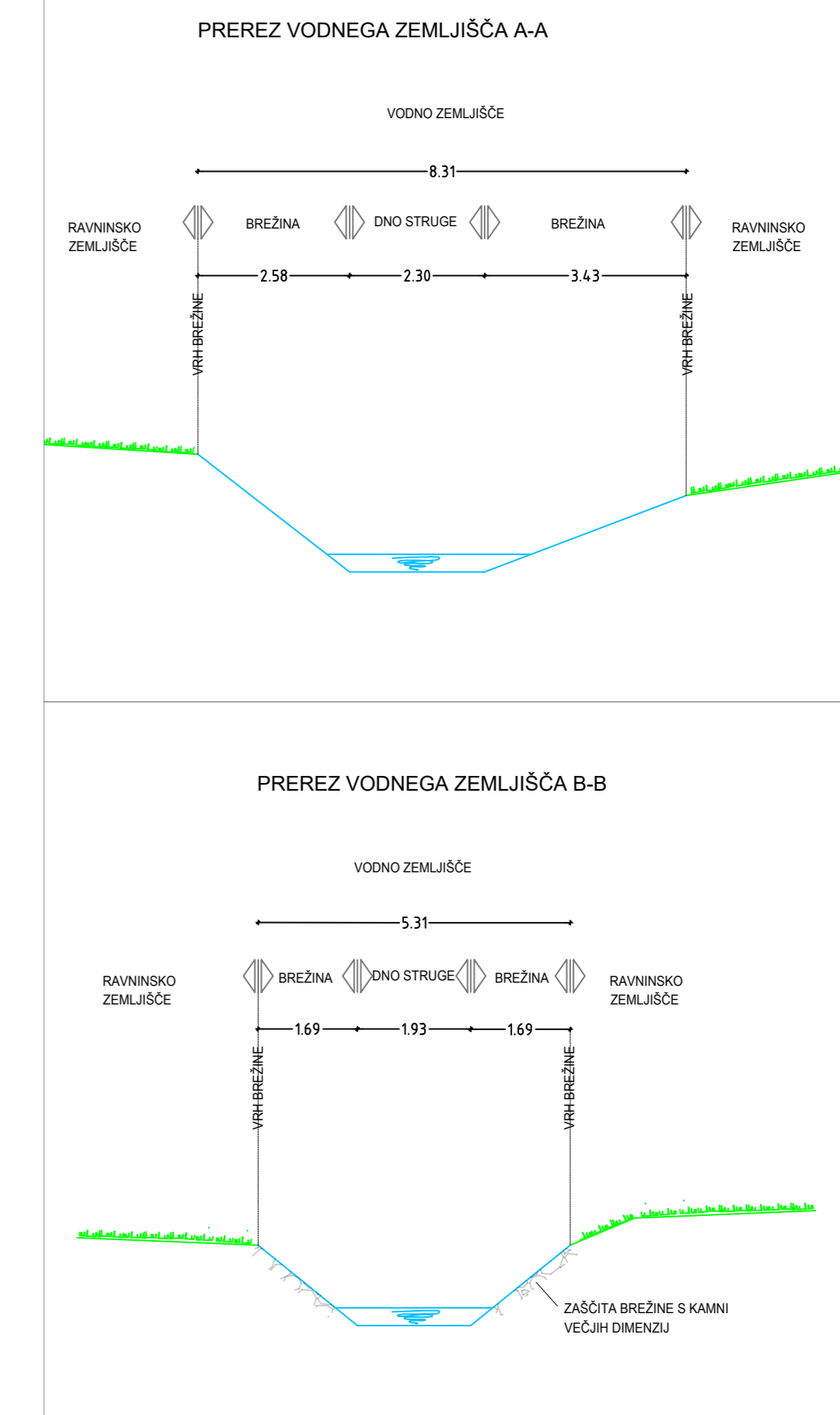
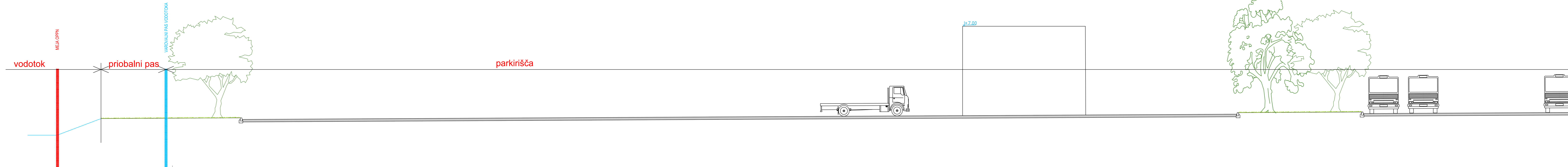

Priloge: prikaz umešitve načrtovanih ureditev v prostor s prikazom vplivov in povezav prostorskih ureditev s sosednjimi območji

URB URBANSKI INŽENIRING	
NAZIV AKTA	Občinski podrobni prostorski načrt spremembe in dopolnitve zazidalnega načrta Anovski gozd
IDENTIFIKACIJSKA ŠTEVILKA AKTA	1178
VEŠEBA RIBE	Prezezi
MEŠLO	1:500/100
ODGOVORNI PROSTORSKI NAČRTOVALEC	Branko ČEPIC, univ. dipl. inž. arh., PA PPN ZAPS 1190
OBSEVAL	Tjaša MARKO, dipl. inž. grad., IZS G-3146
ŠTEVILKA PROJEKTA	2/2019
ŠTEVILKA RIBE	4.2
STOPNJA POSTOPKA	dopolnjen osnutek
DATUM	junij 2021

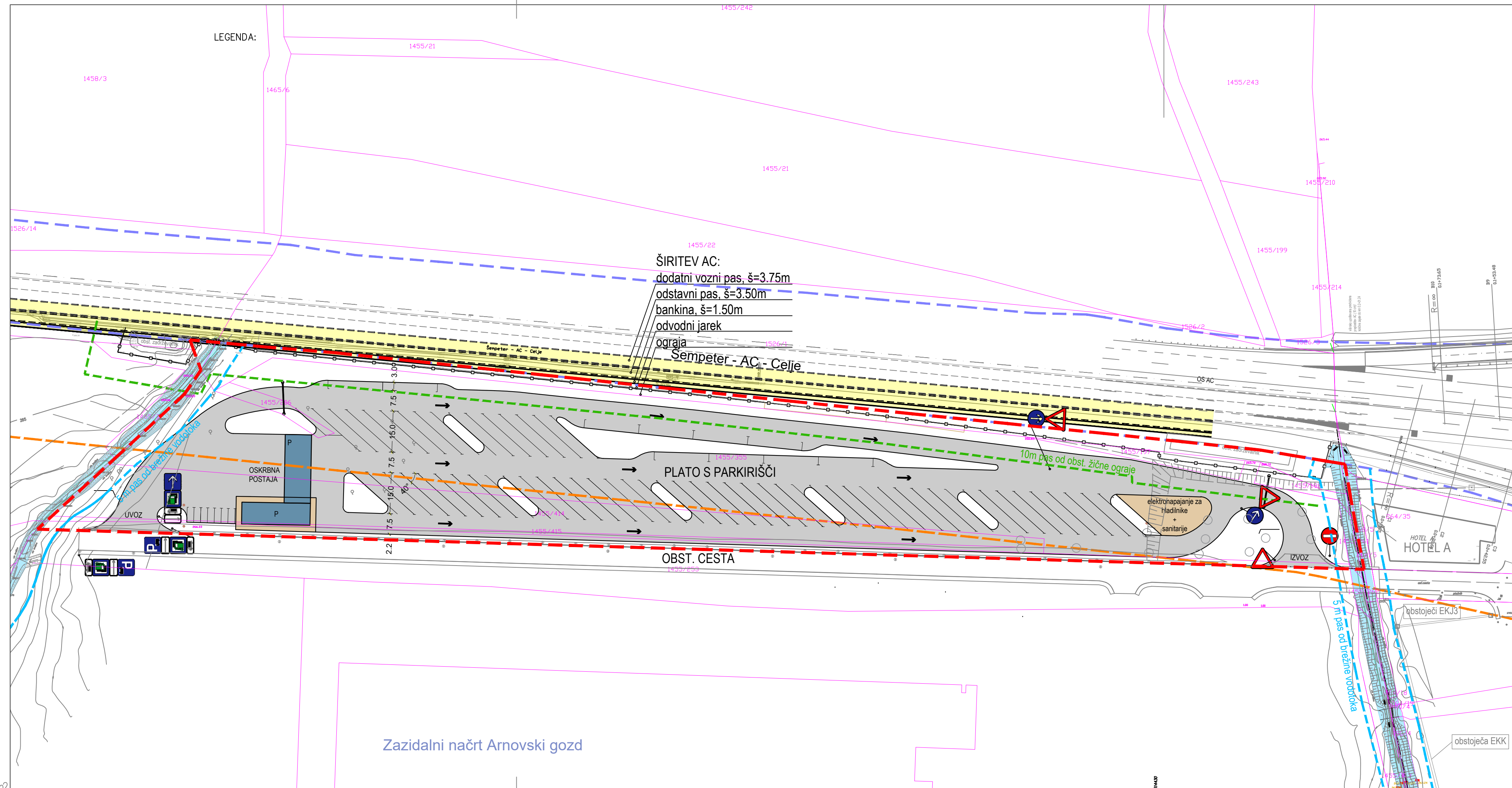

LEGENDA:

LEGENDA:

- - - območje OPPN
- - - območje DPN
- Obstoječe ureditve:
- parcelne meje
- - - obstoječa avtocestna ograja
- vodno zemljišče
- Varovalni pasovi:
- - - varovalni pas AC - 40 m
- - - pas od obstoječe žične ograje - 10 m
- - - priobalno zemljišče / varovalni pas vodotoka - 5 m
- Predvidene ureditve:
- gradbena meja
- oskrbna postaja
- asfaltirane površine
- tlakovane površine
- predvidena razširitev AC

ŠIRITEV AC:
 dodatni vozni pas, š=3.75m
 odstavni pas, š=3.50m
 bankina, š=1.50m
 odvodni jarek
 ograja
 Sempeter - AC - Celje

PLATO S PARKIRIŠČI

OBST. CESTA

elektronapajanje za hladilnike + sanitarije

HOTEL A

Zazidalni načrt Arnovski gozd

Prikaz umestitve načrtovanih ureditev v prostor s prikazom vplivov in povezav prostorskih ureditev s sosednjimi območji

URB PROJEKTIRANJE IN SVETOVANJE Javna agencija, ul. S. Maršiča	
NAZIV AKTA	Občinski podrobni prostorski načrt spremembe in dopolnitve zazidalnega načrta Arnovski gozd
IDENTIFIKACIJSKA ŠTEVILKA AKTA	1178
VSEBINA RISBE	Prometna situacija
MERILO	1:1000
ODGOVORNI PROSTORSKI NAČRTOVALEC	Branko ČEPIČ, univ.dipl. inž. arh., PA PPN ZAPS 1790
OBDELAL	Tjaša MARKO, dipl. inž. grad., IZS G-3146
ŠTEVILKA PROJEKTA	2/2019
ŠTEVILKA RISBE	4.3
STOPNJA POSTOPKA	dopolnjen osnutek
DATUM	junij 2021

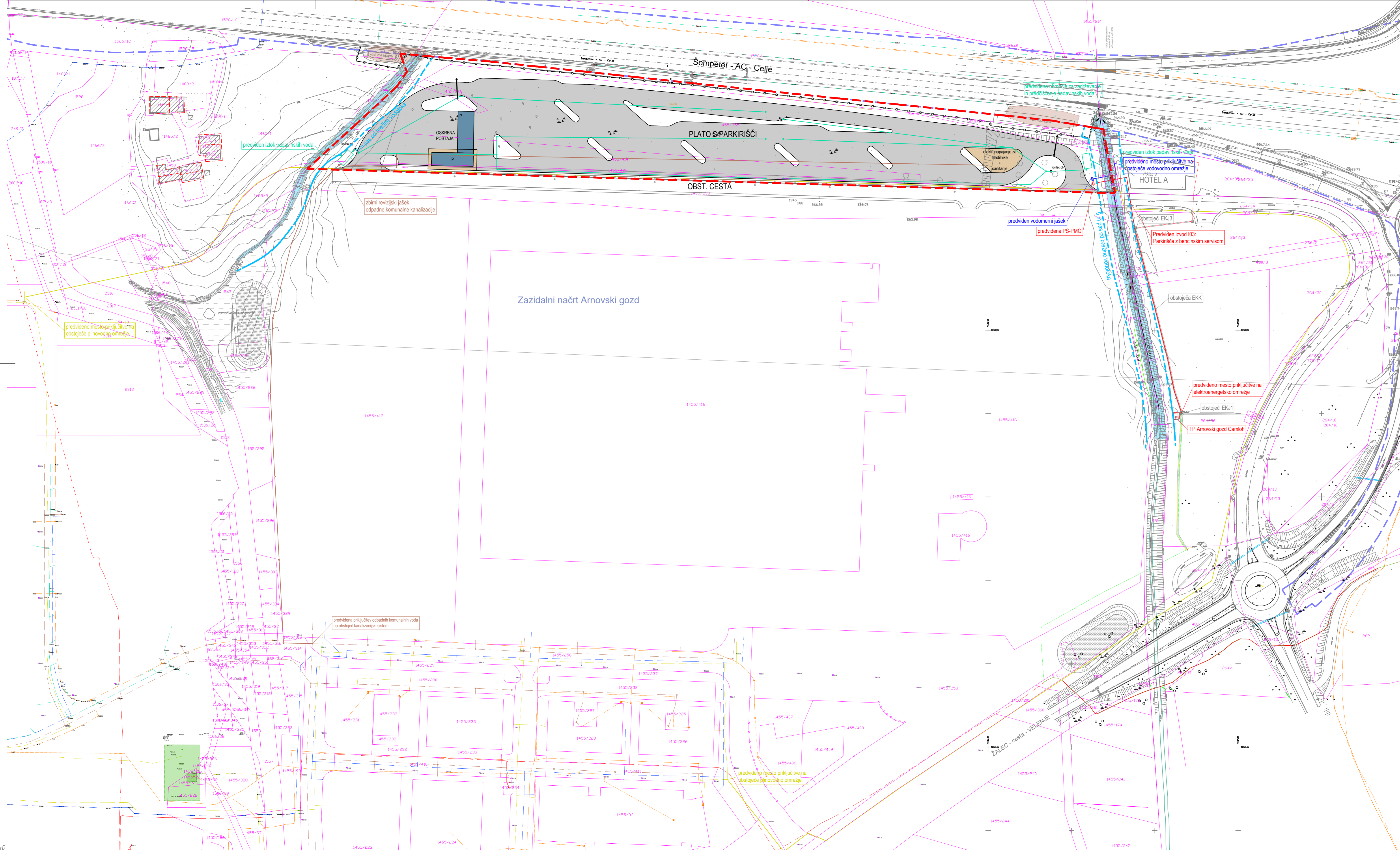

- LEGENDA:**
- območje OPPN
 - območje DPN
- Obstoječe ureditve:**
- parcelne meje
 - obstoječa avtocestna ograja
 - vodno zemljišče
- Varovalni pasovi:**
- približno zemljišče / varovalni pas vodtoka - 5 m
- Predvidene ureditve:**
- graščena meja
 - oskrbna postaja
 - asfalirane površine
 - tlakovane površine
- Obstoječa komunalna infrastruktura:**
- električno omrežje SN vod
 - električno omrežje NN vod
 - vodovodno omrežje
 - elektronske komunikacije
 - plinovodno omrežje
 - odpadna komunalna kanalizacija
 - padavinska kanalizacija
- Predvidena komunalna infrastruktura:**
- električno omrežje NN vod
 - vodovodno omrežje
 - plinovodno omrežje
 - odpadna komunalna kanalizacija
 - padavinska kanalizacija

Prizkaz umestitve načrtovanih ureditev v prostor s prikazom vplivov in povezav prostorskih ureditev s sosednjimi območji

TURB PROJEKTIŠKALNE IN INŽENIRING POSREDOVANJE, S. TURB	
NAZIV AKTA	Občinski podrobni prostorski načrt spremembe in dopolnitve zazidalnega načrta Arnovski gozd
IDENTIFIKACIJSKA ŠTEVILKA AKTA	1178
VSEBINA RISBE	Prizkaz ureditve glede poteka omrežij in priključevanja objektov na GJI
MERILO	1:1000
ODGOVORNI PROSTORSKI NAČRTOVALEC	Branko ČEPIČ, univ. dipl. inž. arh., PA PPN ZAPS 1790
OBDELAL	Tjaša MARKO, dipl. inž. grad., IZS G-3146
ŠTEVILKA PROJEKTA	2/2019
ŠTEVILKA RISBE	4.4
STOPNJA POSTOPKA	dopolnjen osnutek
DATUM	junij 2021

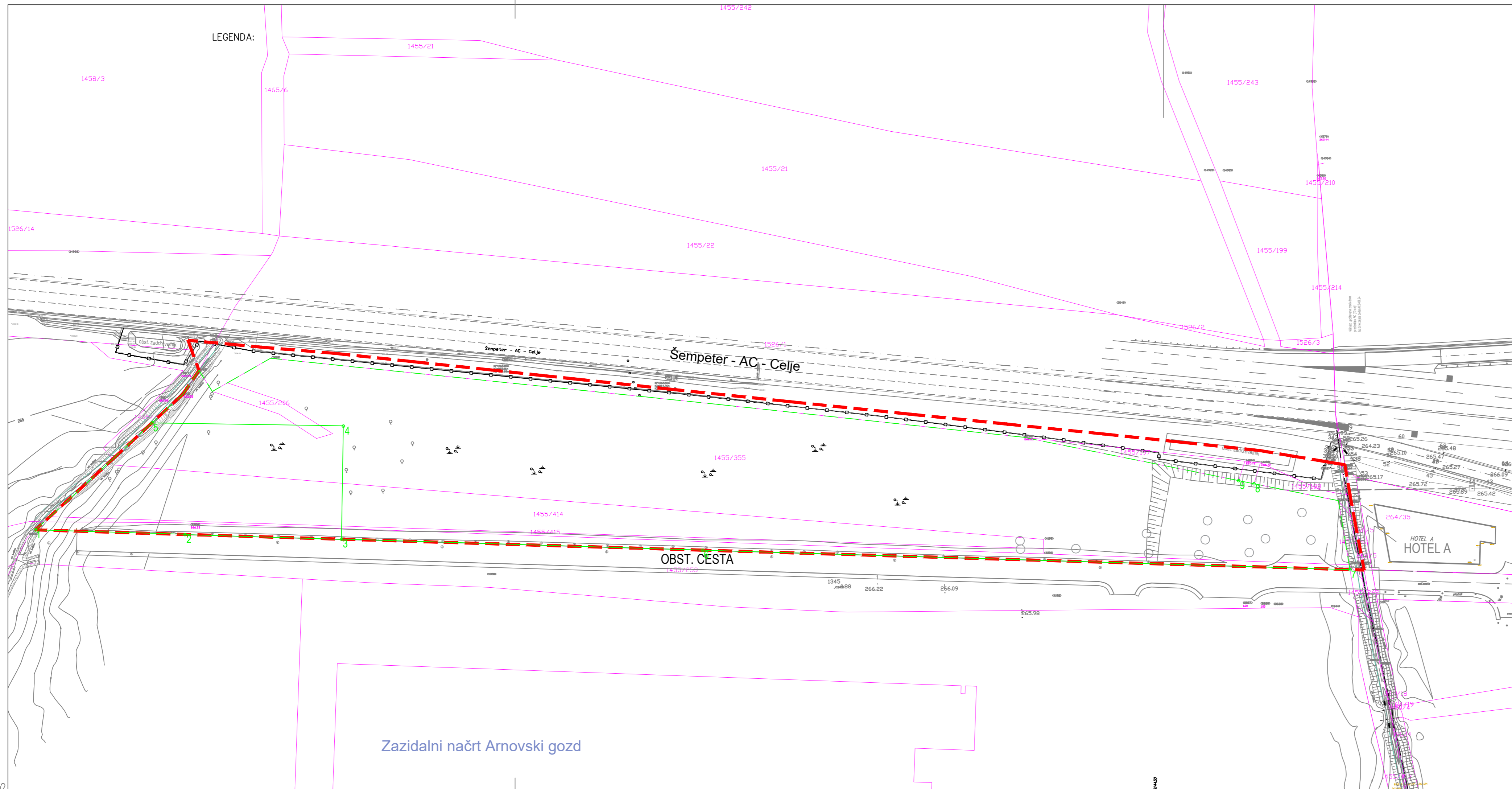

LEGENDA:

LEGENDA:

- - - območje OPPN
- Obstoječe ureditve:
 - parcelne meje
 - - - predlog parcel po obstoječih zemljiških parcel
- Predvidene ureditve:
 - predlog parcelacije novih zemljiških parcel

Prikaz območja občinskega podrobnega prostorskega načrta z načrtom parcel

 <small>PROJEKTIRANJE IN SVETOVANJE</small> <small>Juzovškova ul. 3, Maribor</small>	
NAZIV AKTA	Občinski podrobni prostorski načrt spremembe in dopolnitve zazidalnega načrta Arnovski gozd
IDENTIFIKACIJSKA ŠTEVILKA AKTA	1178
VSEBINA RISBE	Načrt parcelacije
MERILO	1:1000
ODGOVORNI PROSTORSKI NAČRTOVALEC	Branko ČEPIČ, univ.dipl. inž. arh., PA PPN ZAPS 1790
OBDELAL	Tjaša MARKO, dipl. inž. grad., IZS G-3146
ŠTEVILKA PROJEKTA	2/2019
ŠTEVILKA RISBE	5.1
STOPNJA POSTOPKA	dopolnjen osnutek
DATUM	junij 2021

Zazidalni načrt Arnovski gozd